

# Омыватель штатной камеры заднего вида Chery Tiggo 8 Pro Max рестайлинг с 2023 г.в.



## Инструкция по установке

**1** Снимите **центральную облицовку** двери багажного отделения.



**2** Снимите **левую** и **правую** боковые облицовки двери багажного отделения.



**3** Откройте **заглушки** саморезов крепления нижней обивки двери багажного отделения.



**4** Открутите **пять саморезов** крепления нижней обивки двери багажного отделения. Снимите **нижнюю обивку двери**, отстегнув клипсы.

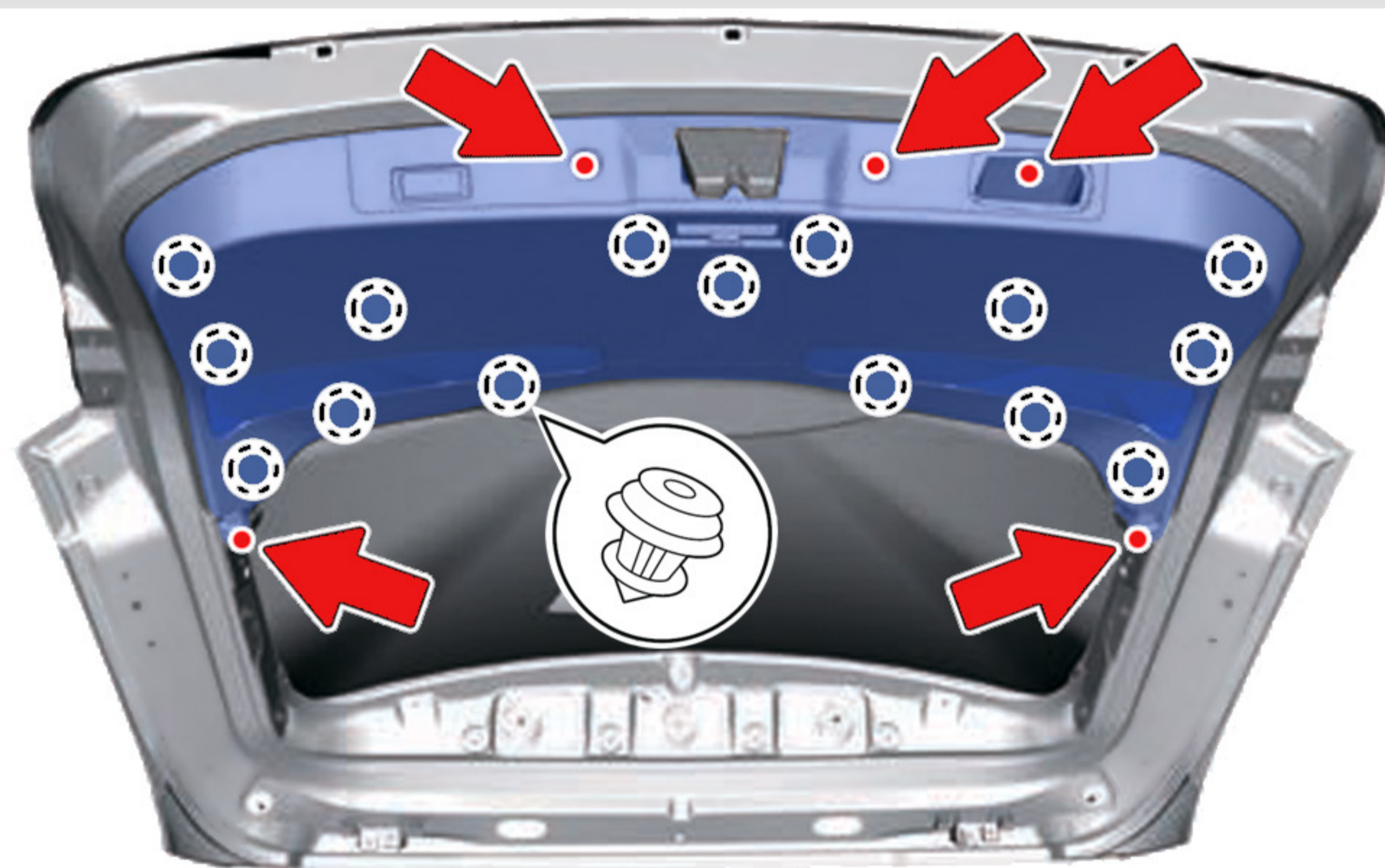

**5** Сдвиньте вправо и снимите левый фонарь подсветки заднего номерного знака.

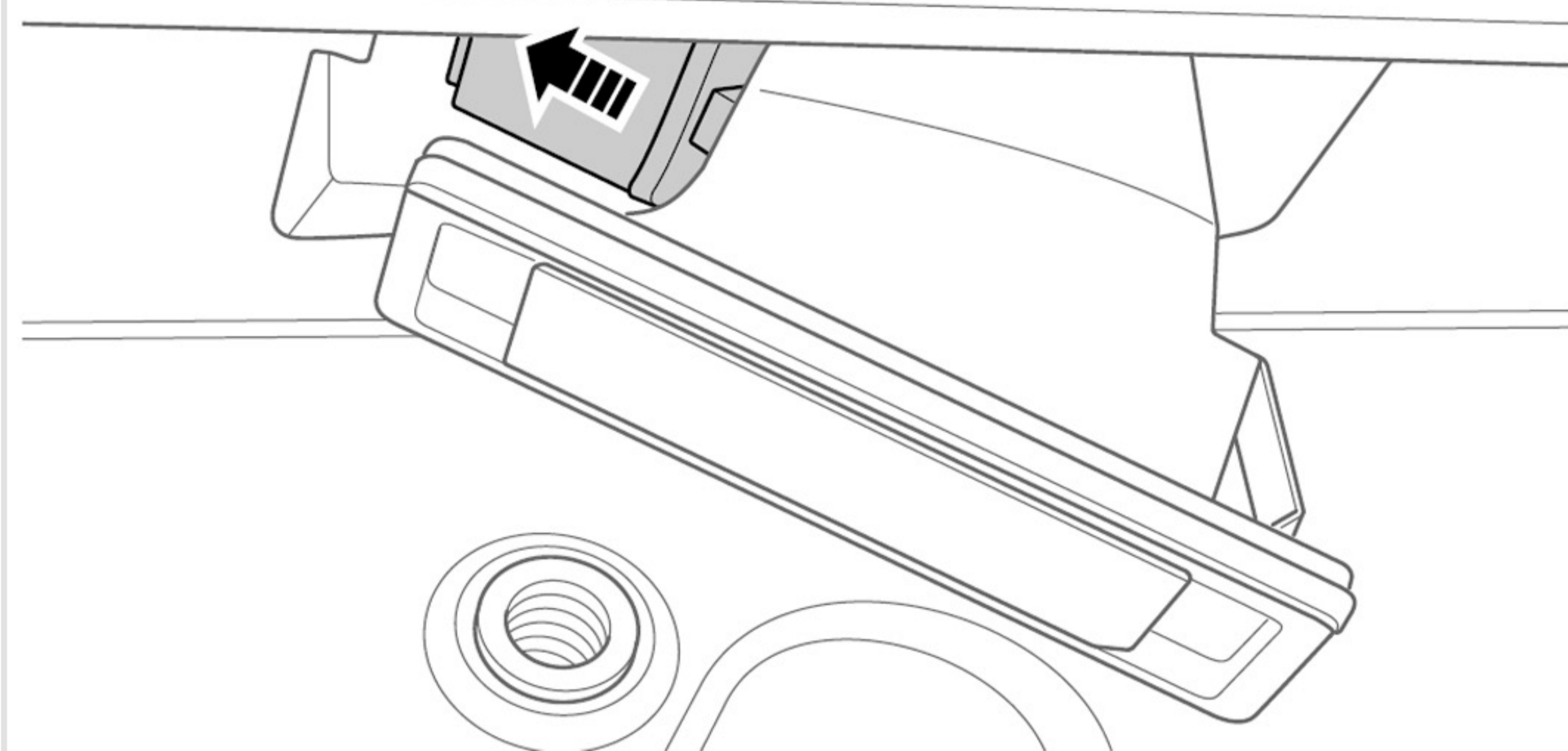

**6** Согните кусок стальной проволоки диаметром 2-3 мм как показано на рисунке (можно использовать сварочный электрод).



**7** С помощью данного приспособления отогните сначала **дальнюю**, а затем **ближнюю** к нише фонаря защёлку крепления камеры заднего вида и снимите её. Отсоедините разъём камеры.



**8** Отверните **6 винтов TORX6** крепления камеры к штатному кронштейну. Закрепите камеру на внутренней части нового кронштейна **двумя штатными винтами**. **Двумя винтами из комплекта** прикрутите наружную часть кронштейна с омывателем.

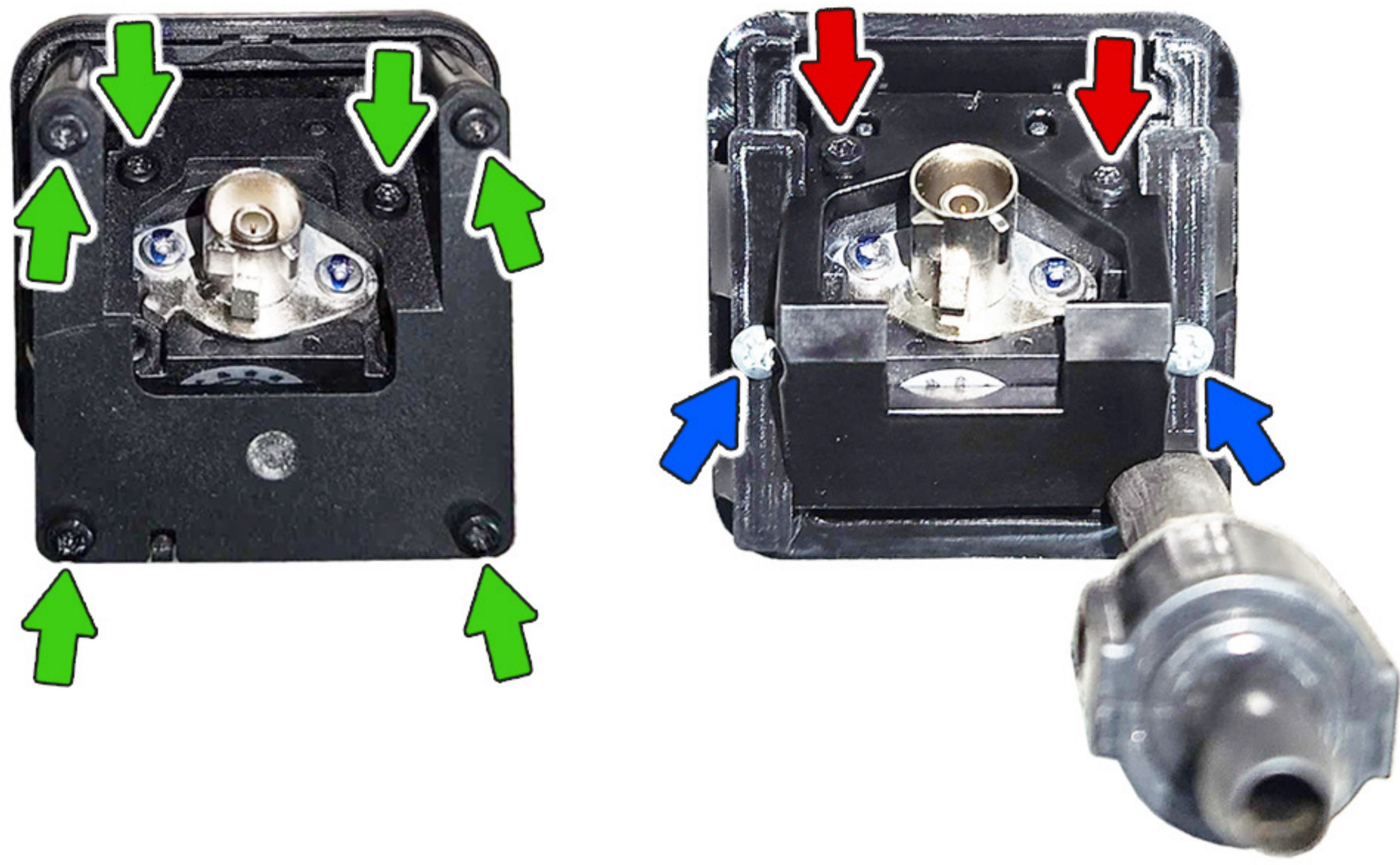

**9** В уплотнительной резинке проводки камеры проделайте отверстие под шланг (можно пробить его головкой на 5 мм или прорезать канцелярским ножом), проложите шланг через отверстие к месту установки камеры. Соедините шланг с обратным клапаном и установите камеру с омывателем на штатное место.

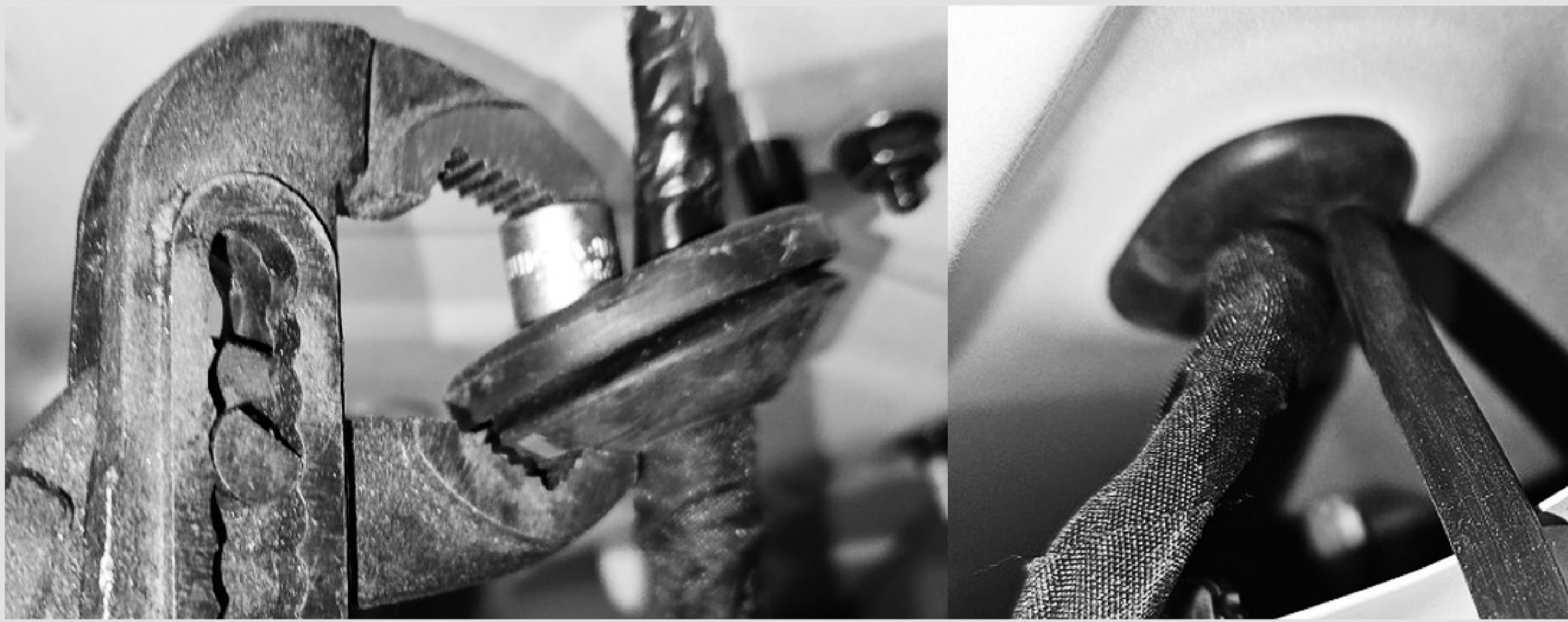

**10** Протяните шланг к верхней части двери багажного отделения, закрепите шланг стяжками на штатной проводке.

**Разрежьте** штатный шланг омывателя заднего стекла, установите **тройник** из комплекта и подключите к нему шланг омывателя камеры.

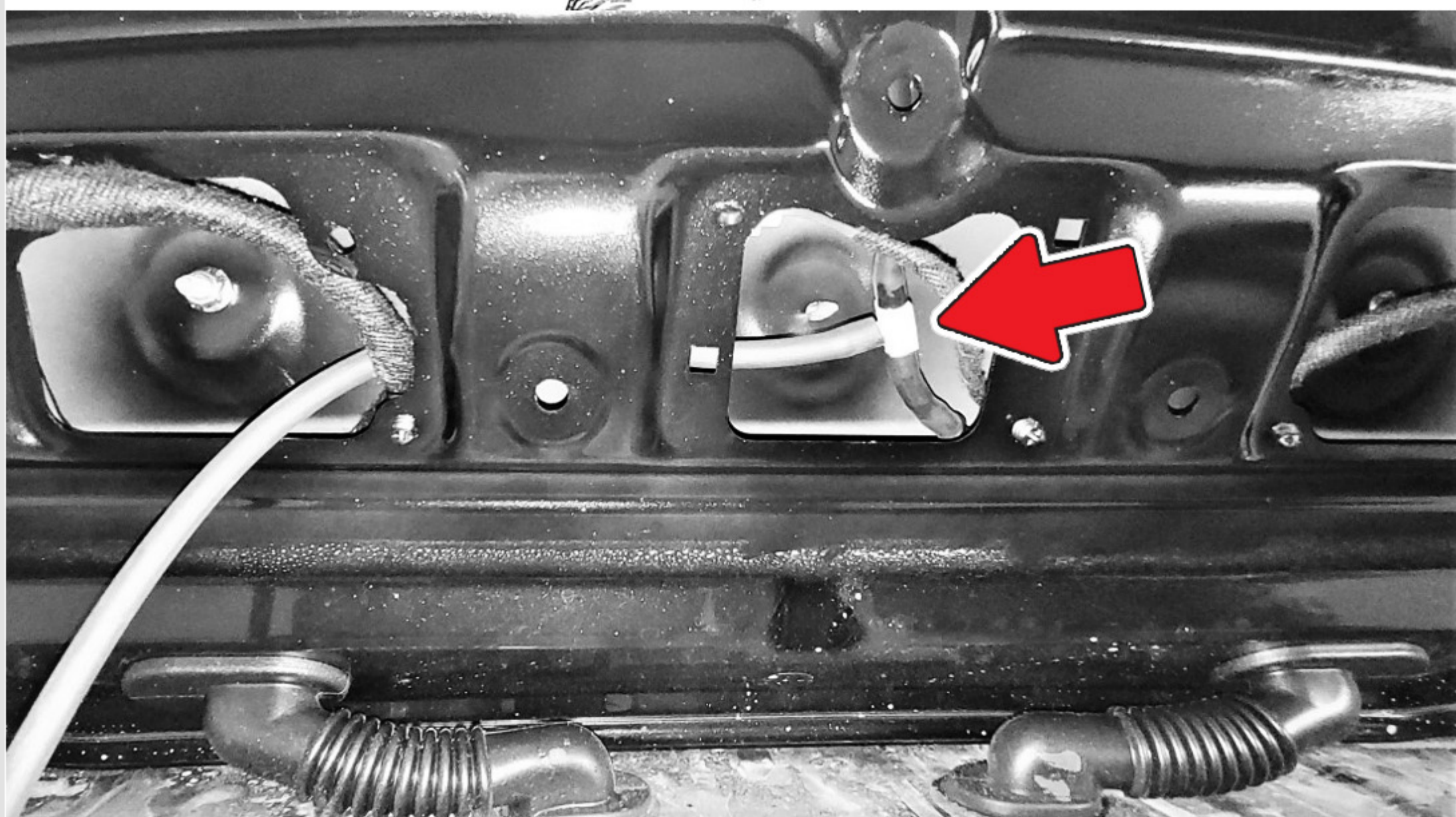
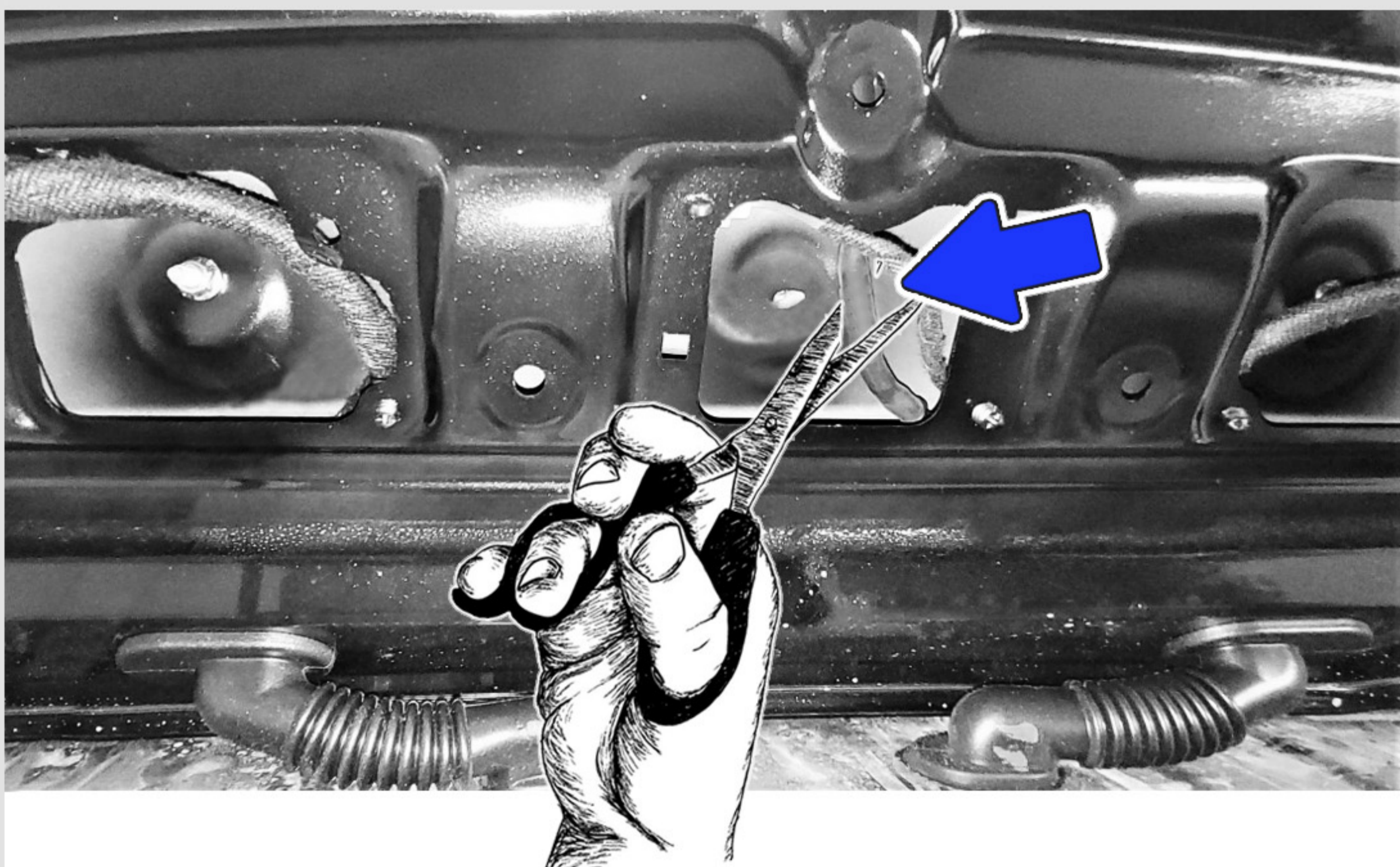

**11** Включите омыватель заднего стекла, убедитесь в отсутствии течей. Сборка авто осуществляется в обратной последовательности (при сборке убедитесь, что устанавливаемые накладки не пережимают шланг подачи жидкости к омывателю камеры).

При необходимости отрегулируйте положение шарика для наилучшего омывания камеры.

**!** Отрегулируйте форсунку так, чтобы струя разбивалась о ближний к ней край объектива (точка указана красной стрелкой).



**12** Для регулировки форсунки используйте кнопку-гвоздь (в комплекте), согнув её плоскогубцами, как это показано на рисунке.

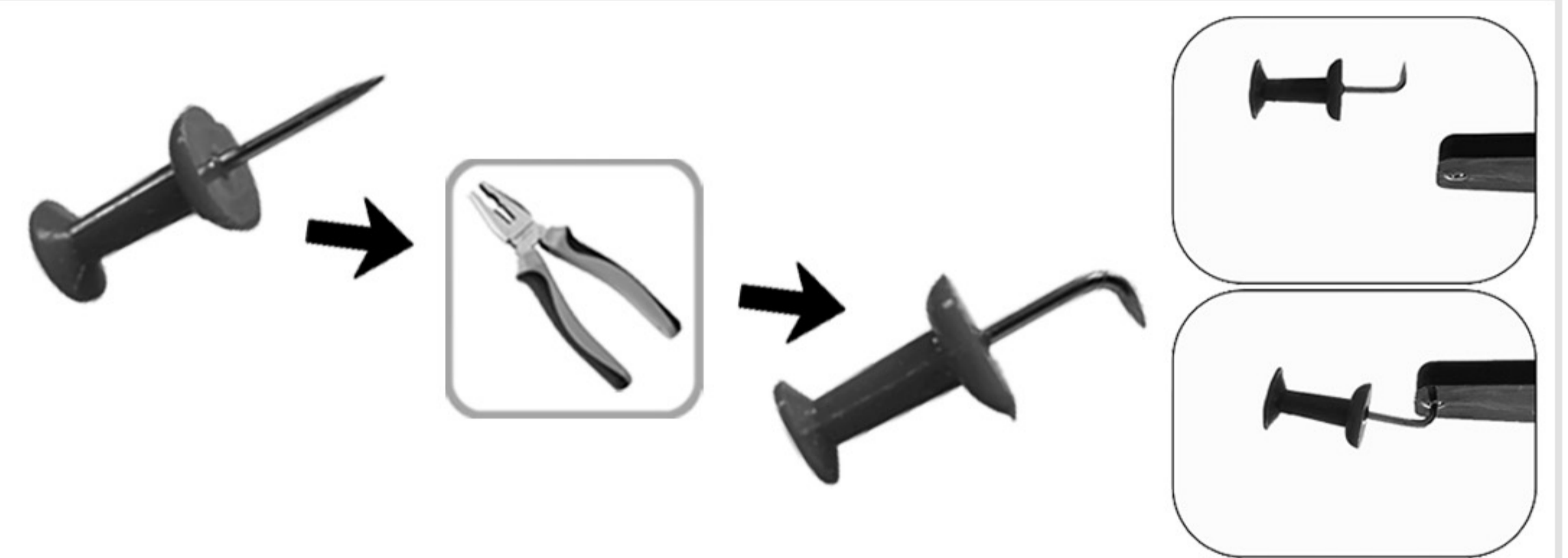

Список необходимого инструмента:

- Пластиковый съемник для обивок
- Отвертки PH1, TORX6
- Плоскогубцы
- Бокорезы
- Стальная проволока диаметром 2-3 мм



Комплектация:

- Инструкция по установке ..... 1 шт.
- Кронштейн Омывателя ..... 1 шт.
- Шланг ..... 1,6 м.
- Обратный клапан ..... 1 шт.
- Тройник ..... 1 шт.
- Пластиковые хомуты (стяжки) ..... 6 шт.
- Кнопка-гвоздь ..... 1 шт.